

BRISE-VUES

horiz **AL**

“ Signature d'excellence ”





## Une expérience de longue date

Créée en 1969 HORIZAL est installée en région Rhône-Alpes près de Lyon. Dès ses débuts, l'entreprise s'est spécialisée dans la fabrication des garde-corps aluminium pour devenir rapidement l'un des leaders du marché aussi bien en construction neuve qu'en rénovation.

## Des produits reconnus

Ses atouts principaux résident dans la conception technique de ses fixations et de ses liaisons d'assemblage. Ces éléments en pièces de fonderie aluminium lui confèrent une extrême facilité de mise en œuvre et un design très apprécié.

## Le partenaire des métalliers

Les garde-corps HORIZAL sont livrés généralement prêts à la pose grâce à un logiciel informatique spécifique qui assure une optimisation des profilés, du nombre de fixations ainsi que des remplissages utilisés. Cette assistance technique contribue à garantir aux métalliers et serruriers un produit en tout point conforme aux normes de sécurité en vigueur.

## SERVICE PRESCRIPTEURS

Dans le cadre de dossier d'appel d'offre, Horizal met à votre disposition un service dédié, contactez :  
Arnaud DROULEZ au **06.26.33.32.72**  
E-mail : [prescription@horizal.com](mailto:prescription@horizal.com)

Horizal est fabricant de garde-corps, brise-vues, portails, clôtures et barrières de piscines en aluminium.

Pour plus d'informations : [www.horizal.com](http://www.horizal.com)

## AU PLUS PRÈS DE VOS PROJETS

Vos commerciaux par région :

 Dominique GIRARD / 06.19.82.55.50 / [dominiquegirard@horizal.com](mailto:dominiquegirard@horizal.com)

 Olivier RINALDI / 06.09.47.68.63 / [olivierrinaldi@horizal.com](mailto:olivierrinaldi@horizal.com)

 Philippe ROUDIL / 06.11.86.06.24 / [philipperoudil@horizal.com](mailto:philipperoudil@horizal.com)

 Frédéric TAREL / 06.11.11.22.17 / [frederictarel@horizal.com](mailto:frederictarel@horizal.com)

 Bruno TISNERAT / 06.11.14.13.37 / [brunotisnerat@horizal.com](mailto:brunotisnerat@horizal.com)

 Nicolas BEAUFRERE / 06.28.72.83.80 / [nicolasbeaufrere@horizal.com](mailto:nicolasbeaufrere@horizal.com)

 Lionel DELANGE / 06.17.33.57.68 / [lioneldelange@horizal.com](mailto:lioneldelange@horizal.com)

 Hervé DEMEULEMEESTER / 07.78.81.52.56 / [hervedemeulemeester@horizal.com](mailto:hervedemeulemeester@horizal.com)

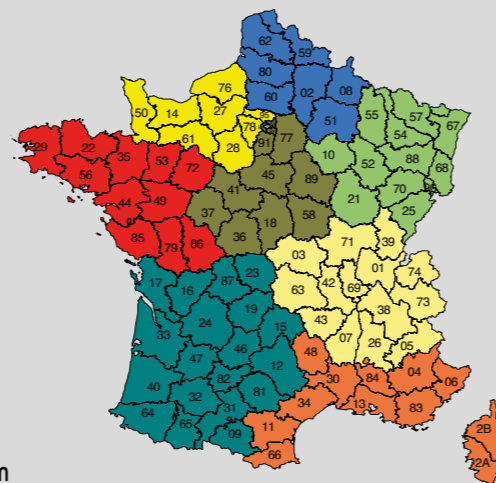

Gamme **ÉLIAL**  
brise-vues fixes & coulissants

La gamme Élial regroupe nos brise-vues à panneaux fixes ou coulissants, elle s'adaptera parfaitement à votre projet architectural.



Gamme **TALIAL**  
brise-vues garde-corps

La gamme Talial assure la double fonctionnalité de brise-vue et garde-corps, tout en optimisant l'utilisation du balcon.

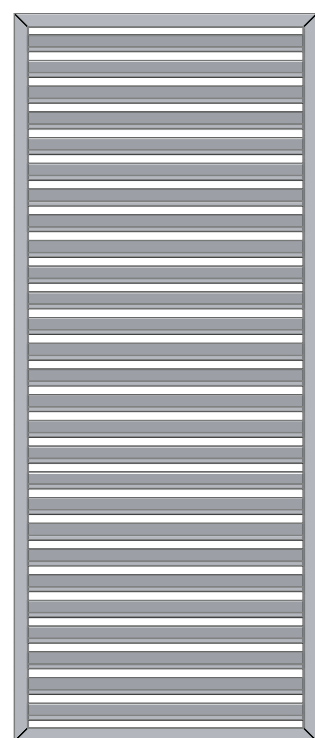
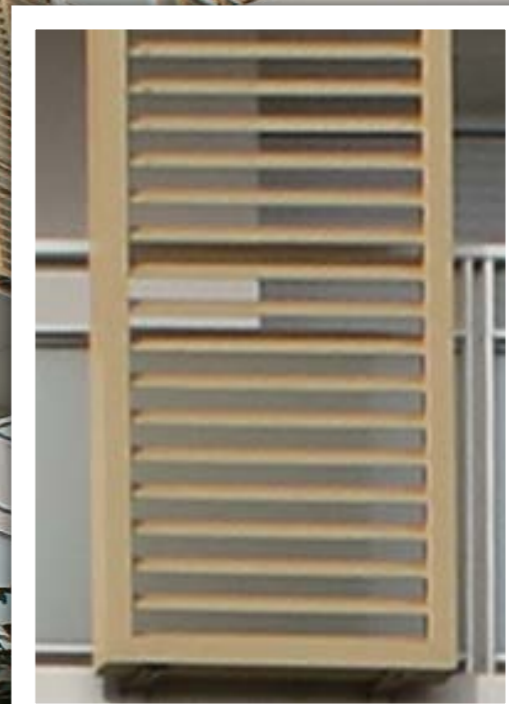

## Gamme ÉLIAL brise-vues fixes & coulissants

La gamme Élial regroupe nos brise-vues à panneaux fixes ou coulissants positionnés devant des garde-corps.

Pour correspondre à l'effet de transparence souhaité, nos produits sont personnalisables. Ils vous permettront de vous protéger du soleil ou encore des regards, le tout avec classe et élégance.

Notre gamme propose un choix de lames avec différentes possibilités de finitions et d'inclinaisons.

### Remplissage Lame R306

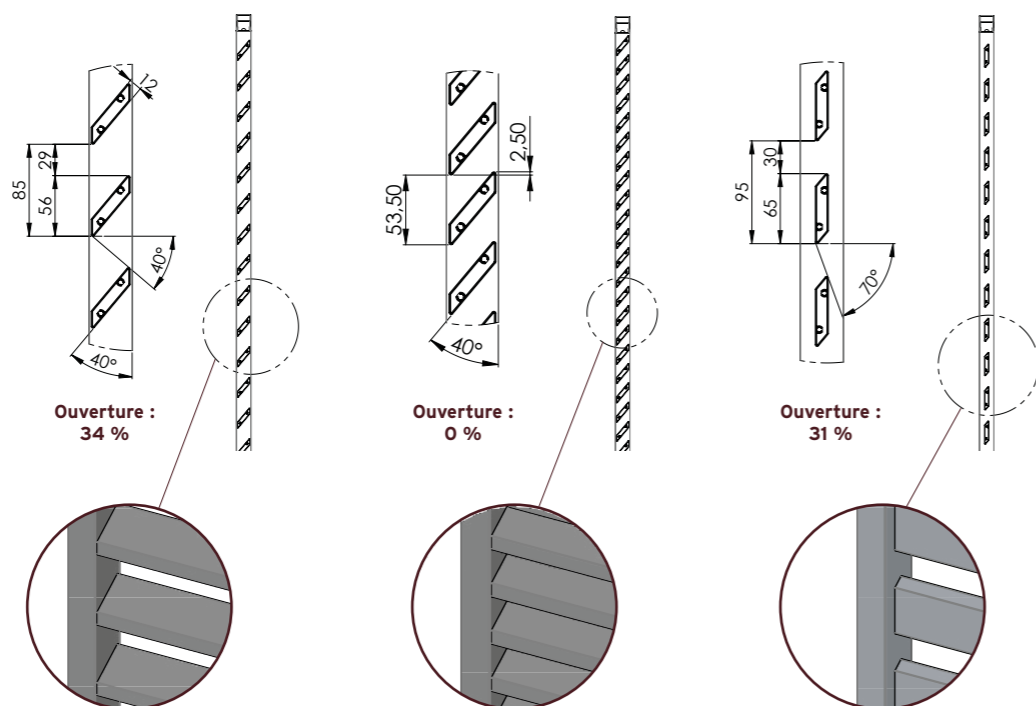

### Remplissage Lame R307

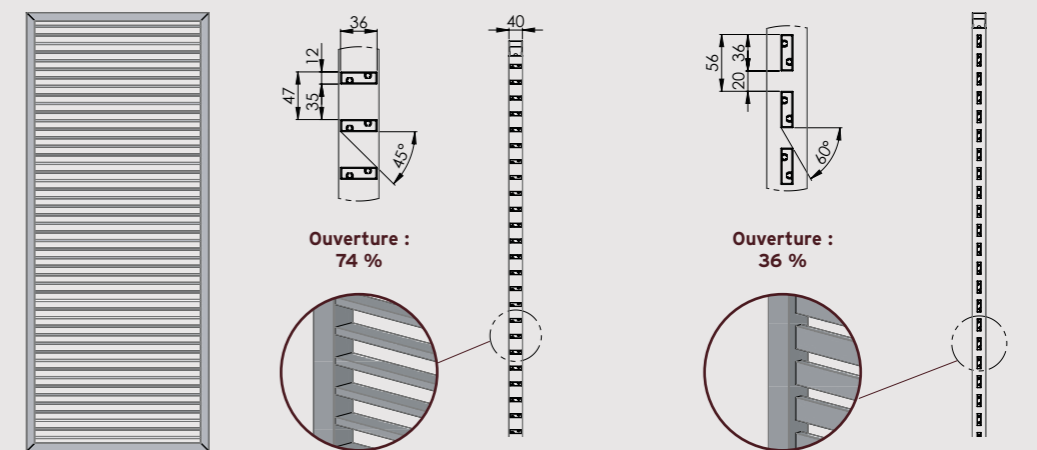

### Remplissage Lame R308

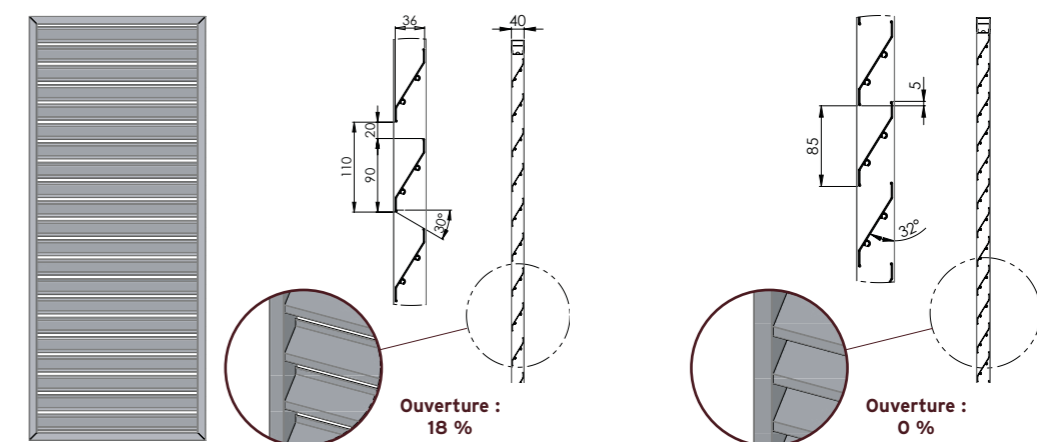

En option : autres lames sur demande.

### Les 4 types de montage

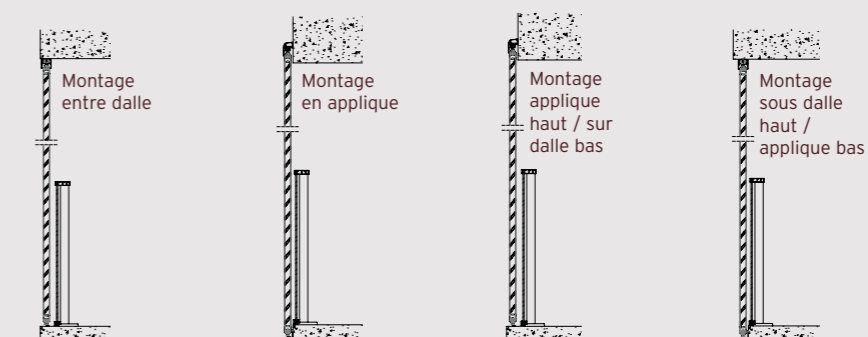



## Gamme TALIAL brise-vues garde-corps

La gamme Talial assure la double fonctionnalité de brise-vue et garde-corps, tout en optimisant l'utilisation du balcon.

Nos brise-vues vous permettent de vous protéger du soleil et des regards tout en assurant la fonction de garde-corps. Ils peuvent être associés à des garde-corps similaires ou différents, selon votre choix architectural.

Les profils d'habillage d'extrémités et d'angles vous apportent des finitions soignées (sans vis apparentes).



Pose entre dalles

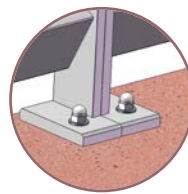

Pose passant devant la dalle

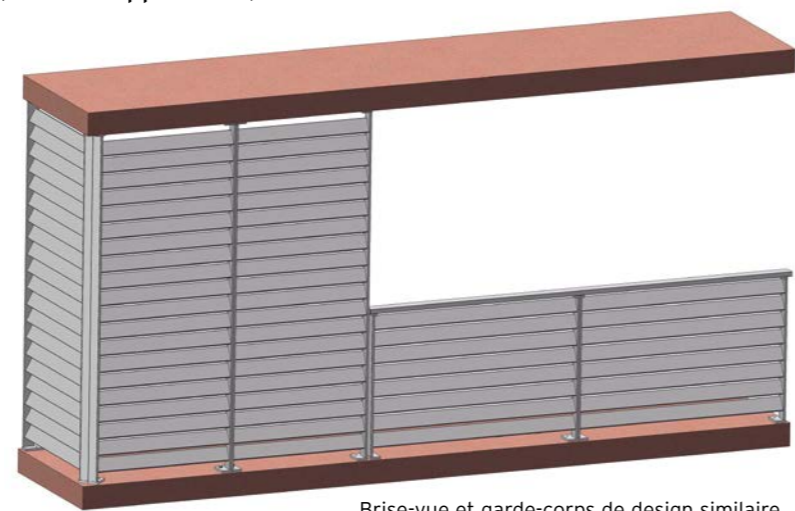
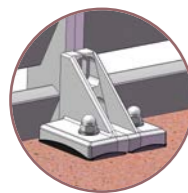

Brise-vue et garde-corps de design similaire.

### Remplissage Lame R764

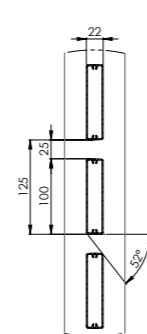

Ouverture : 20 %

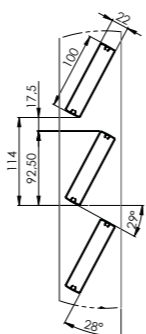
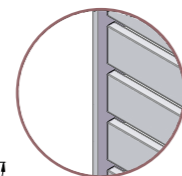

Ouverture : 15 %

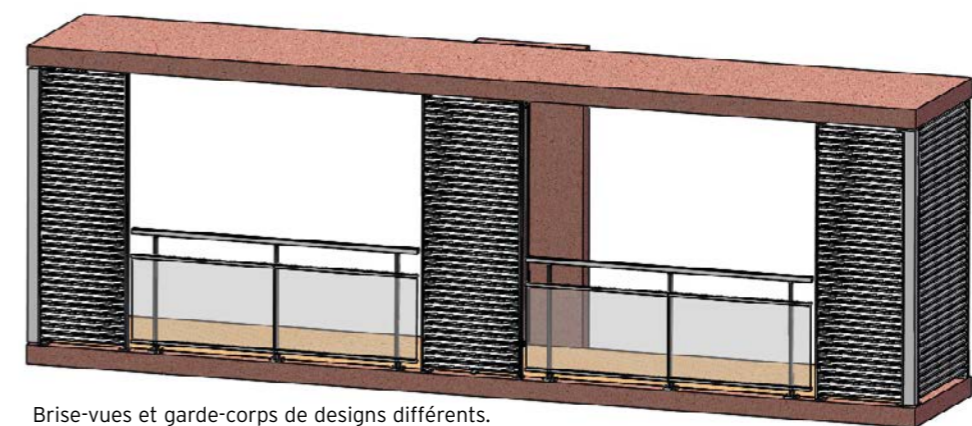
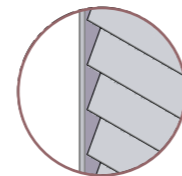

Brise-vues et garde-corps de designs différents.

### Remplissage Lame R335

(utilisation possible en ELIAL avec un angle de 30° maximum).

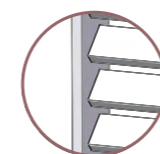

Ouverture : 23 %

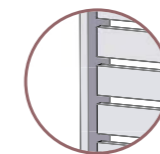
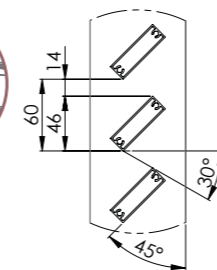

Ouverture : 23 %

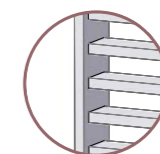
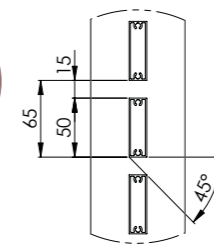

Ouverture : 70 %

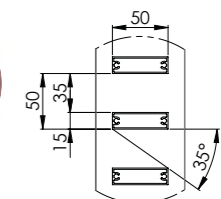

En option : autres lames sur demande.

### Détail des profils d'habillage

Profil d'habillage d'angle

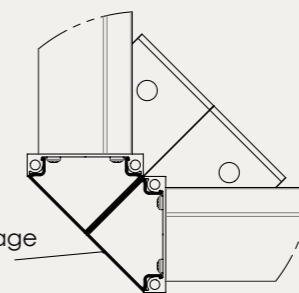

Profil habillage d'extrémité

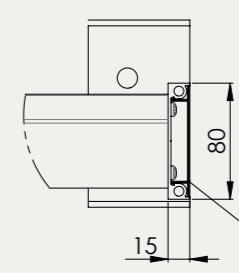

# horiz **AL**

Pour plus d'informations sur les produits :  
[www.horizal.com](http://www.horizal.com)



174, route de Lyon - CS 23014 - Domarin  
38307 Bourgoin-Jallieu cedex - France  
Tél. : 04 74 93 25 35 - Fax : 04 74 93 10 54  
E-mail : [horizal@horizal.com](mailto:horizal@horizal.com)

Opaline - 04 74 95 59 48 - Photos HORIZAL  
Document non contractuel - La société HORIZAL se réserve le droit de modifier ses produits sans préavis. Toute reproduction, même partielle par quelque procédé que ce soit est interdite sans autorisation préalable.

MAI 2021