



FABRICANT
DE GARDE-CORPS
EN ALUMINIUM

horiz **AL**

Garde-corps à barreaudage axé

MODURAL

“ Signature d'excellence ”





HORIZAL, plus de 50 ans de passion et de savoir-faire dans les garde-corps et portails aluminium.

Une marque ancrée dans son paysage

Créée en 1969, la société HORIZAL est installée en région Auvergne-Rhône-Alpes près de Lyon.

L'entreprise s'est spécialisée dès ses débuts dans la fabrication des garde-corps aluminium pour devenir rapidement incontournable sur le marché français, aussi bien en rénovation qu'en construction neuve.

Présente sur l'ensemble du territoire grâce à un réseau de commerciaux exclusifs, la société HORIZAL fait partie de celles qui ont contribué à faire évoluer le garde-corps.

Quand technique et design s'associent

Ce succès s'explique par la conception technique innovante des fixations et des liaisons d'assemblage, qui confère aux garde-corps HORIZAL une extrême facilité de mise en œuvre très appréciée des installateurs. La largeur de gamme et les innovations en design apportent également un plus qui séduit les architectes, en recherche permanente d'originalité.

Sans oublier la sécurité

HORIZAL a mis au point un logiciel spécifique pour ses garde-corps qui permet une optimisation des profilés, du nombre de fixations et des remplissages utilisés. Forte de son assistance technique reconnue dans la profession, la marque offre aux métalliers et serruriers des produits totalement conformes aux normes de sécurité en vigueur.

Un savoir-faire en perpétuelle évolution

- Fiabilité et sécurité.
- Contrôle et protection.
- Esthétique et personnalisation.
- Disponibilité et service.
- Performance informatique.
- Un concept technique fédérateur.

GARDE-CORPS ALUMINIUM À BARREAUDAGE VERTICAL AXÉ, MODURAL est un garde-corps aéré permettant une intégration simple et efficace aux différents types d'architecture existants.

Aucune pièce de liaison n'est apparente afin de préserver son aspect épuré et contemporain.

MODURAL est disponible en version butant sous main courante.





MODURAL

- ✓ Livraison en prêt à la pose (coupé à dimension).
- ✓ Réalisation des plans de calepinage.
- ✓ Différents types de barreaudage.
- ✓ Fixation sur dalle ou en applique.
- ✓ Large choix de teintes.

ou

Expédition en

5

semaines

MODURAL CONCEPT

- ✓ Livraison en modules standards.
- ✓ **Uniquement disponible avec barreaudage R334 (8x50 mm).**
- ✓ Fixation sur dalle.
- ✓ Ajustable sur votre chantier.
- ✓ Facilité de chiffrage.
- ✓ Un large choix de teintes.

MODURAL BARREAUDAGE R334 POSE SUR DALLE

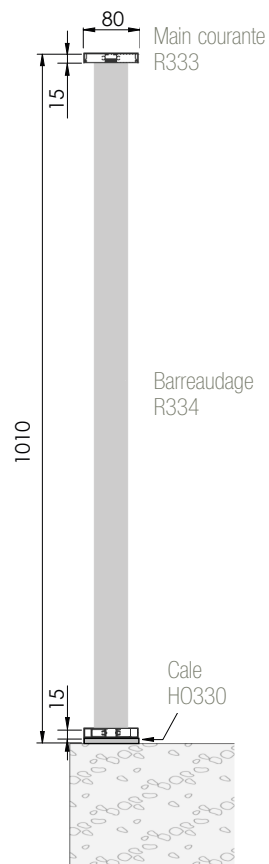

Détail de barreaudage R334

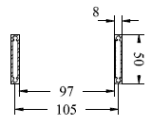

Détail de fixation

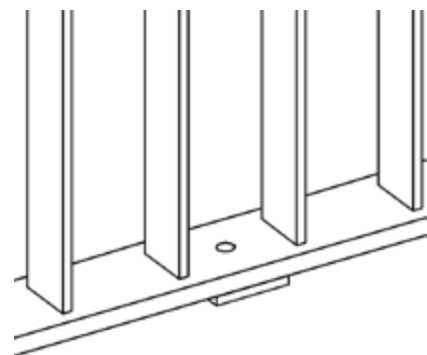

MODURAL BARREAUDAGE R335

POSE SUR DALLE

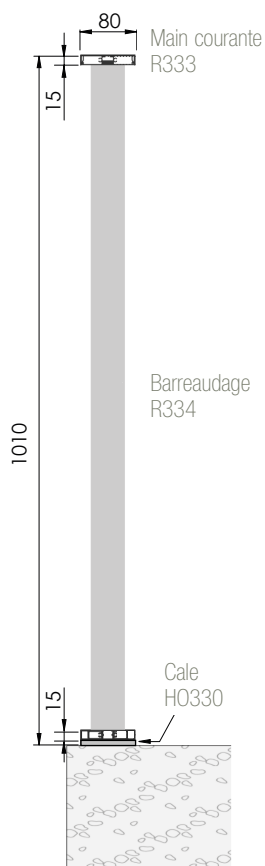

Détail de barreaudage R335

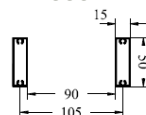

Détail de fixation

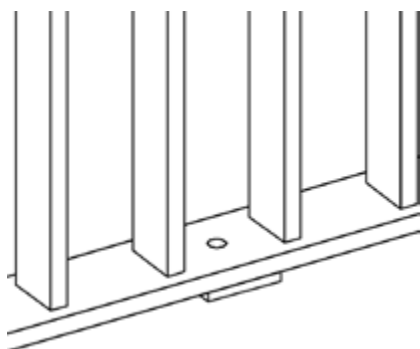



MODURAL BARREAUDAGE R337 POSE SUR DALLE

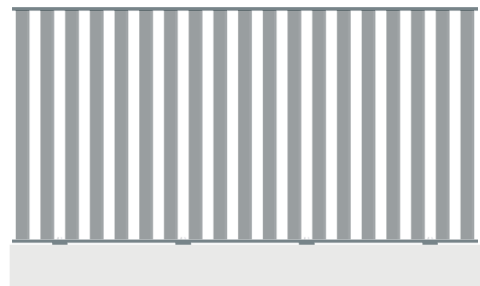
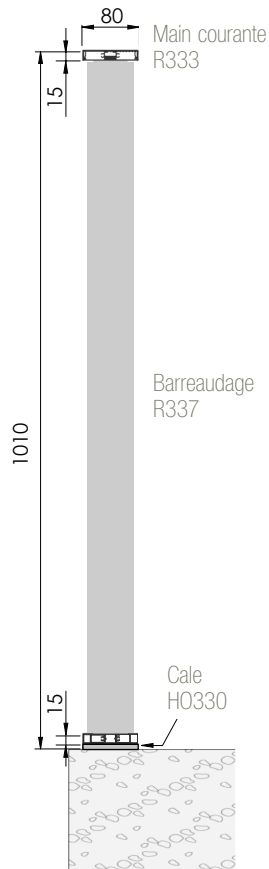

Détail de fixation

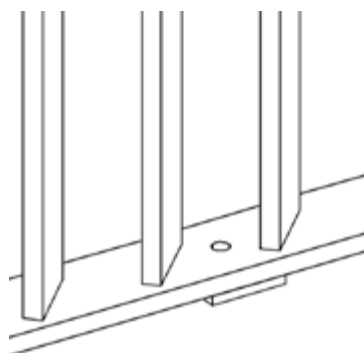

Détail de barreaudage
R337 à 45°

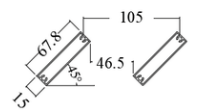

MODURAL

POSE EN APPLIQUE

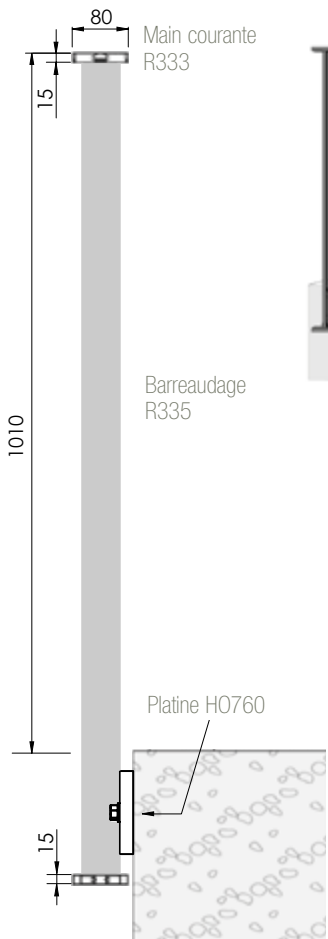
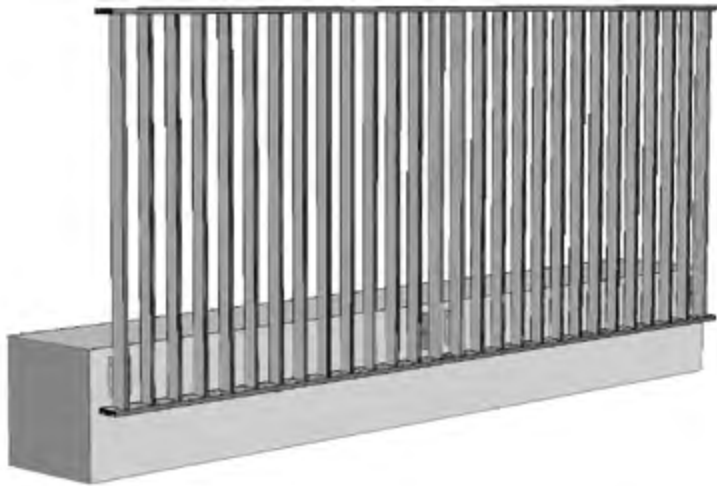

Détail de fixation

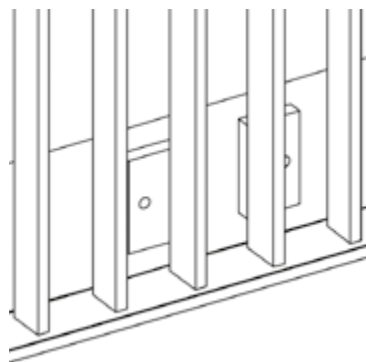

Détail de barreaudage R335

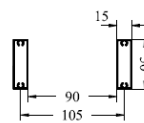

MODURAL BARREAUDAGE R661 POSE SUR DALLE

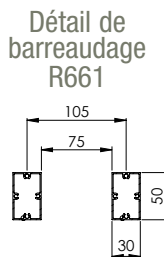
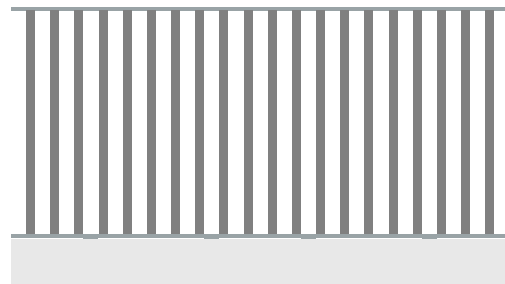
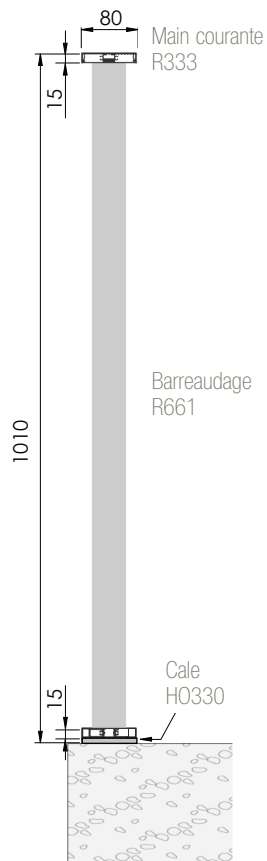
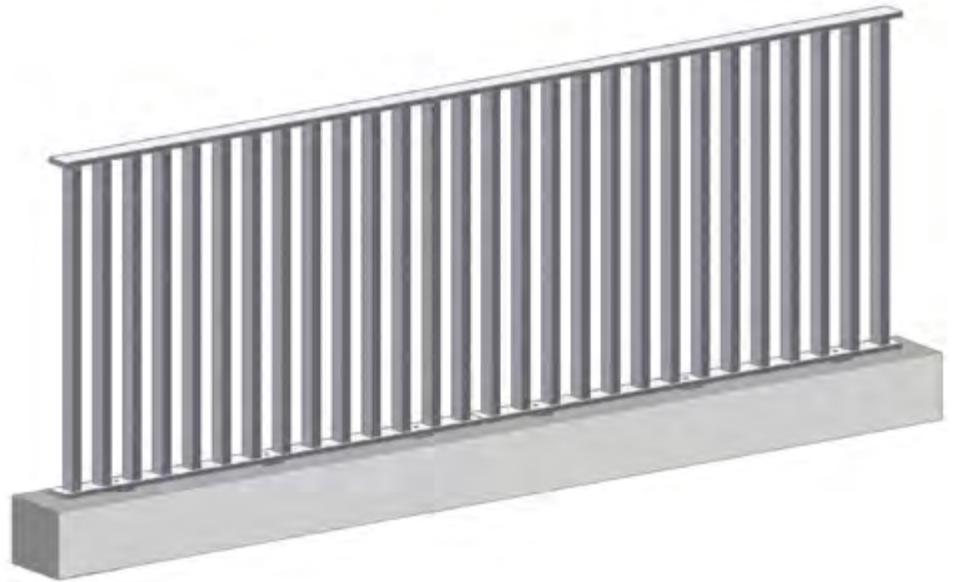

Détail de fixation

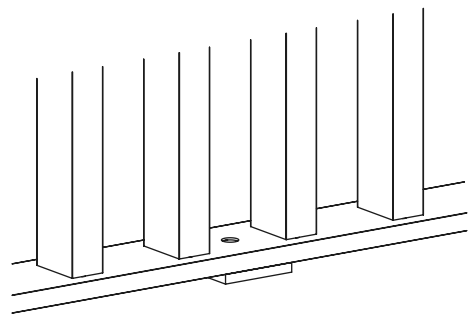

MODURAL BARREAUDAGE R336

POSE SUR DALLE

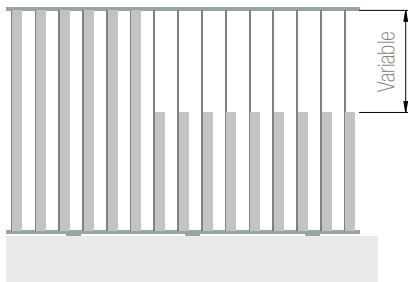
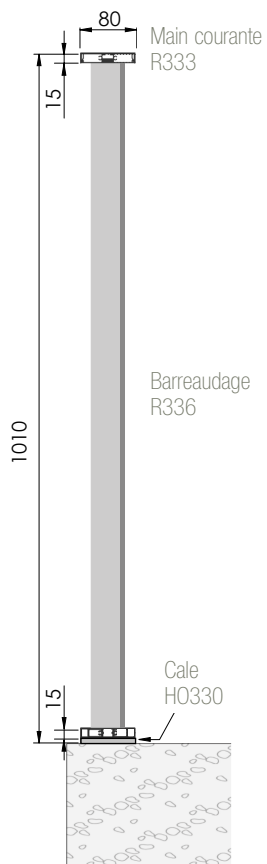

Détail de barreaudage R336

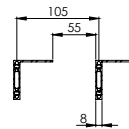

Détail de fixation

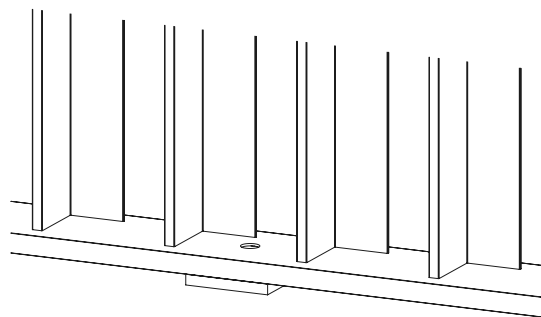

MODURAL AVEC SEMELLE R341 POSE SUR DALLE

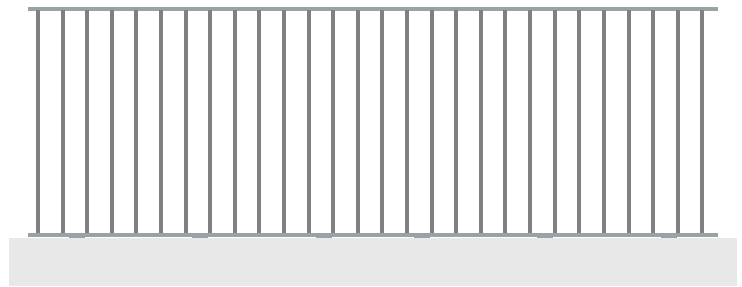
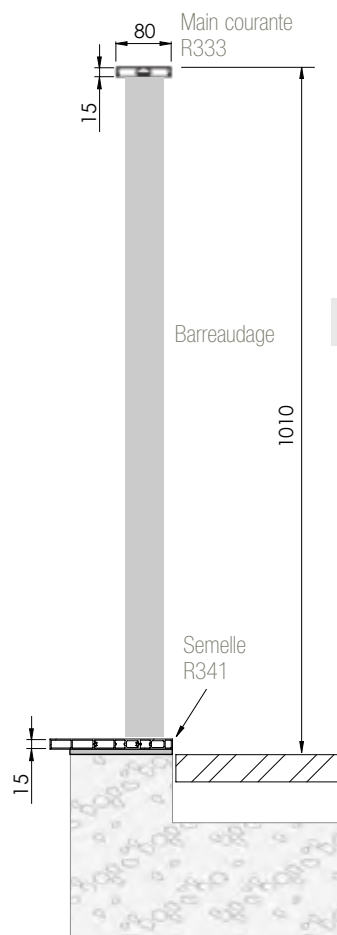
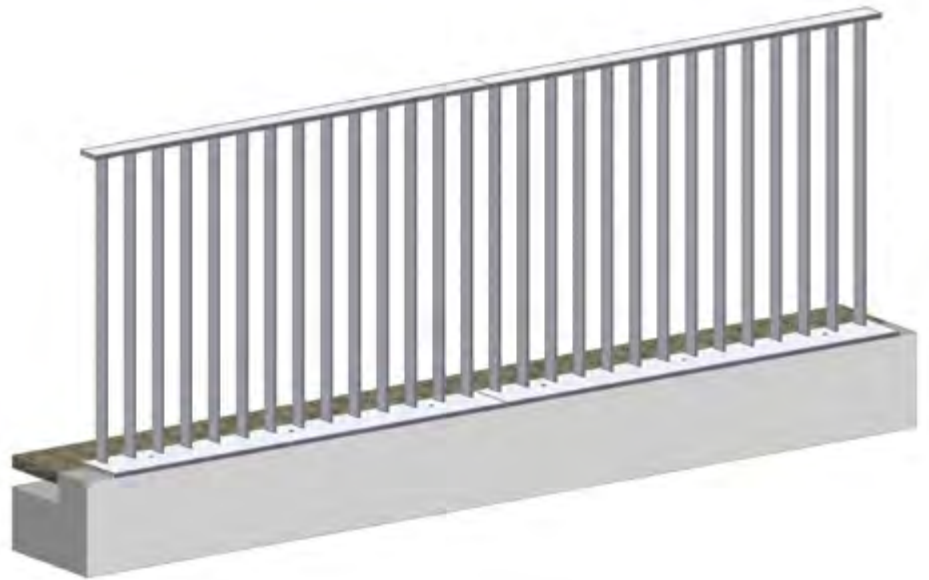

Détail de fixation

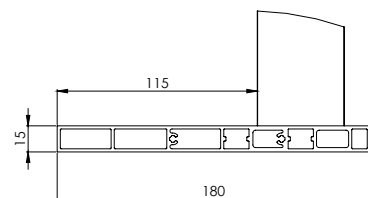
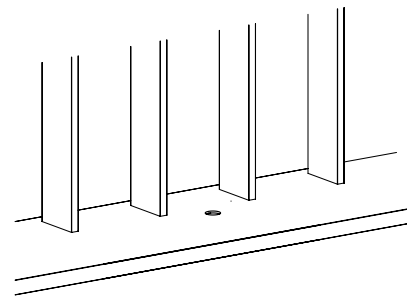

MODURAL

POSE ENTRE TABLEAU



Main courante
R333

Barreaudage

80

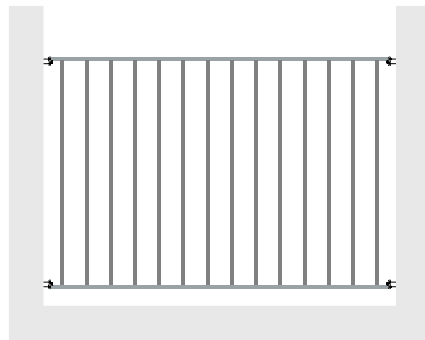

Détail de fixation

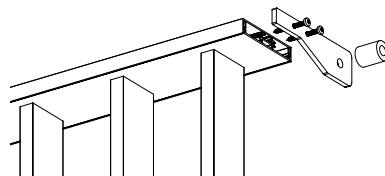
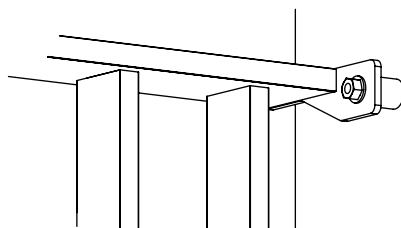

NOUVEAU MODURAL CONCEPT

Expédition en

5
semaines

✓ Livraison en modules standards.

✓ **Uniquement disponible avec barreaudage R334 (8x50 mm).**

✓ Ajustable sur votre chantier.

✓ Facilité de chiffrage.

✓ Un large choix de teintes.

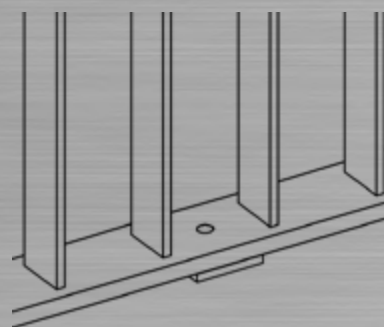

Conçu pour répondre aux logements collectifs et aux besoins de la construction, HORIZAL a développé un concept unique.



MODURAL CONCEPT est livré en modules standards de 1468 mm qui se raccordent entre eux et s'ajustent aux dimensions du chantier par simple recoupe.



MODURAL CONCEPT s'adapte aux différentes configurations des balcons. Cependant, l'horizontalité du support est indispensable.



MODURAL CONCEPT vous permet d'approvisionner vos modules en amont et ainsi de vous adapter au mieux au planning du chantier.



100% aluminium, MODURAL CONCEPT possède toutes les caractéristiques de ce matériau : résistance, longévité, finition, facilité de mise en œuvre...



Une demande de prix simple et rapide :

- outil de calcul en ligne
ou
- formulaire à compléter et nous retourner.



Une expédition sous 5 semaines après réception de votre commande.

Produit et principe de pose

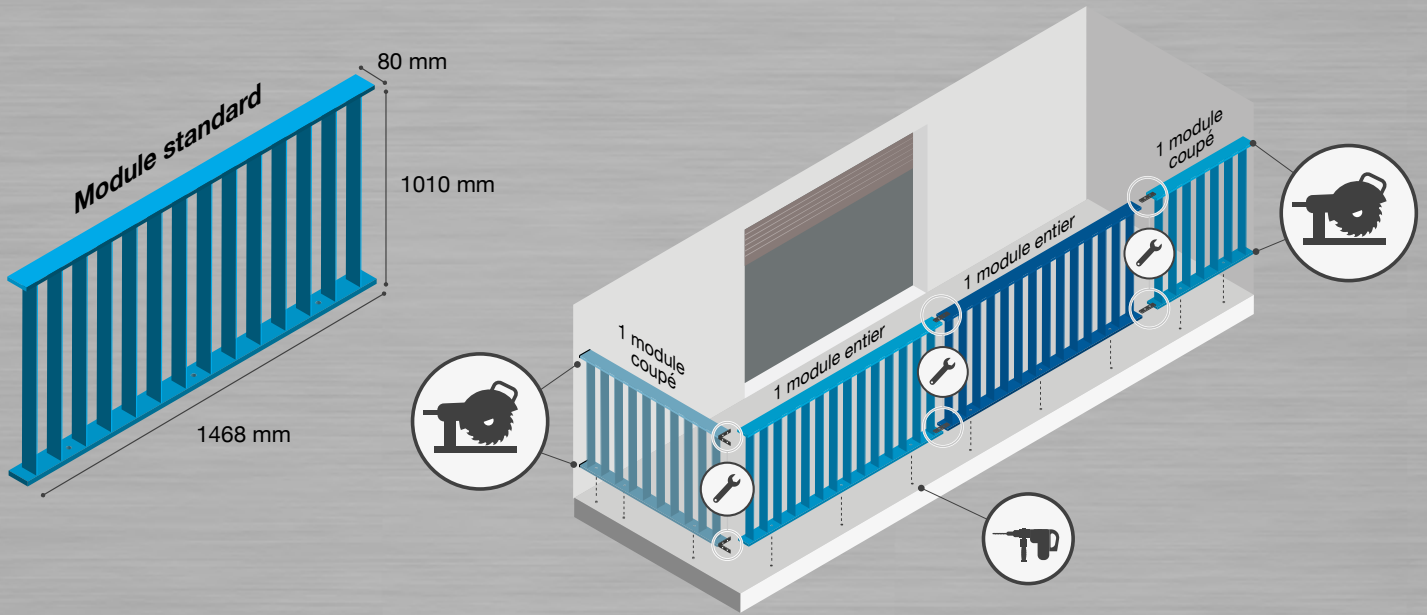

Vérification de l'horizontalité du balcon avant commande.

Ne convient pas pour :

- les balcons avec pente
- les rampants

Balcon plat

Balcon avec relevé horizontal

Recoupe des modules selon la notice de pose.

Implantation des fixations.

Mise en place des modules et des pièces de fixation.

- Plat de liaison
- Equerre d'angle
- Bride 179°-155°
- Bride 154°-80°
- Embout de finition

Ajustement et pose des mains courantes.

Demandez notre notice de pose.

ou

Téléchargez-la sur www.modural.com

Comment commander :

ETAPE 1

Réf : 95970

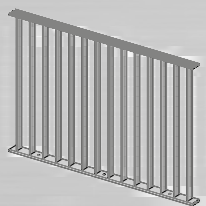

Déterminez la quantité de modules.
Longueur = 1468 mm (livré avec trois perçages destinés aux fixations).
(le calepinage doit être effectué en respectant une longueur de module minimum de 700 mm).

ETAPE 2

Réf : 95971

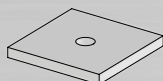

Déterminez le nombre de cales supports (indispensable).
3 supports par module.



Calcul automatique
avec l'outil en ligne

ETAPE 3

Réf : 95972

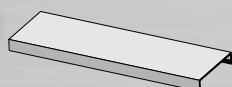

Déterminez le nombre de longueurs de main courante.
1 longueur = 6500 mm.



Calcul automatique
avec l'outil en ligne

ETAPE 4

Réf : 95974

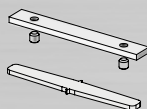

Déterminez le nombre de jonctions bout à bout.
Une référence comprend une pièce haute et une pièce basse.

ETAPE 5

Réf : 95975

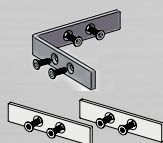

Déterminez le nombre de raccords d'angle à 90°.
Coupe droite de la main courante.
1 référence comprend une pièce haute et une pièce basse.



ETAPE 6

Réf : 95976

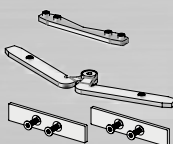

Déterminez le nombre de raccords autres que 90°.
Coupe d'onglet de la main courante.
1 référence comprend une pièce haute et une pièce basse.



ETAPE 7

Réf : 95973

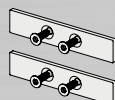

Déterminez le nombre d'embouts d'extrémité :
1 référence comprend une pièce haute et une pièce basse.

ETAPE 8

Réf : 95977

Réf : 95978

Réf : 95979

Options pour mise en œuvre :

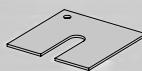

Cale fourchette
ép. 2 mm.
Ref. 95979

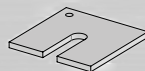

Cale fourchette
ép. 5 mm.
Ref. 95978



Cale sécable
Ref. 95977

ETAPE 9



Réalisez votre demande de prix
en utilisant le document ci-contre ou
notre outil en ligne gratuit disponible
sur **www.modural.com**



ETAPE 10



Expédition des éléments sous **5 semaines** à réception de votre bon de commande.

ETAPE 11



Mise en œuvre par vos soins suivant la notice de pose.



www.modural.com



PRATIQUE ET RAPIDE :
utilisez notre outil en ligne
et son calcul automatique !

MODURAL CONCEPT



Demande de prix

Envoyer à modural@horizal.com

Tampon société

Contact :

Téléphone :

Référence chantier :

Teinte RAL :

Date :

	Réf.	Désignation	Quantité
	95970	Module Longueur = 1468 mm Barreaudage R334 (50x8 mm)
	95971	Cale support 80 x 80 x 8 mm (noire)
	95972	Capot main courante Longueur = 6500 mm
	95973	Kit embouts d'extrémité <i>1 embout lisse haute + 1 embout lisse basse</i>
	95974	Kit raccords bout à bout <i>1 raccord lisse haute + 1 raccord lisse basse</i>
	95975	Kit raccords angle 90° <i>1 raccord angle 90° lisse haute + 2 embouts lisse basse</i>
	95976	Kit raccords angle 80° à 179° <i>1 raccord angle 155° à 179° lisse haute + 1 raccord angle 80° à 154° lisse haute + 2 embouts lisse basse</i>
	95977	Cale sécable (noire)
	95978	Cale fourchette ép. 5mm (noire)
	95979	Cale fourchette ép. 2 mm (noire)

horiz **AL**

HORIZONTAL, c'est aussi :

DES GARDE-CORPS ALUMINIUM



DES BRISE-VUES



SERVICE PRESCRIPTEURS

Dans le cadre de dossier d'appel d'offre, HORIZONTAL met à votre disposition un service dédié, contactez : Arnaud DROULEZ au **06.26.33.32.72**

E-mail : prescription@horizontal.com

AU PLUS PRÈS DE VOS PROJETS

Vos commerciaux par région :

- Arnaud DROULEZ / 06.19.82.55.50 / arnaudroulez@horizontal.com
- Olivier RINALDI / 06.09.47.68.63 / olivierinaldi@horizontal.com
- Philippe ROUDIL / 06.11.86.06.24 / philipperoudil@horizontal.com
- Frédéric TAREL / 06.11.11.22.17 / frederictarel@horizontal.com
- Johnny PARENT / 06.11.14.13.37 / johnnyparent@horizontal.com
- Yann NOBLET / 06.28.72.83.80 / yannnoblet@horizontal.com
- Lionel DELANGE / 06.17.33.57.68 / lioneldelange@horizontal.com
- Hervé DEMEULEMEESTER / 07.78.81.52.56 / hervedemeulemeester@horizontal.com

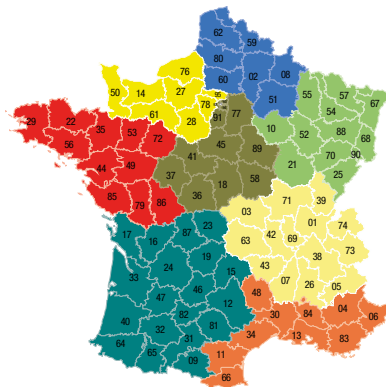

Pour plus d'informations sur les produits : www.horizontal.com



174, route de Lyon - CS 23014 - Domarin
38307 Bourgoin-Jallieu cedex - France
Tél. : 04 74 93 25 35 - Fax : 04 74 93 10 54
E-mail : horizontal@horizontal.com



JANVIER 2024