



FABRICANT
DE GARDE-CORPS
EN ALUMINIUM

horiz **AL**

Garde-corps à barreaudage axé

MODURAL CONCEPT

NOUVEAU

5 Expédition en
semaines



“ Signature d'excellence ”



Conçu pour répondre
aux logements collectifs
et aux besoins
de la construction,
HORIZAL a développé
un concept unique.

MODURAL CONCEPT

Expédition en

5

semaines

Livraison en modules standards.

Uniquement disponible avec barreaudage R334 (8x50 mm).

Ajustable sur votre chantier.

Facilité de chiffrage.

Un large choix de teintes.



MODURAL CONCEPT est livré en modules standards de 1468 mm qui se raccordent entre eux et s'ajustent aux dimensions du chantier par simple recoupe.



MODURAL CONCEPT s'adapte aux différentes configurations des balcons. Cependant, l'horizontalité du support est indispensable.



MODURAL CONCEPT vous permet d'approvisionner vos modules en amont et ainsi de vous adapter au mieux au planning du chantier.



100% aluminium, MODURAL CONCEPT possède toutes les caractéristiques de ce matériau : résistance, longévité, finition, facilité de mise en œuvre...



Une demande de prix simple et rapide :

- outil de calcul en ligne
- ou
- formulaire à compléter et nous retourner.



Une expédition sous 5 semaines après réception de votre commande.

Détails techniques

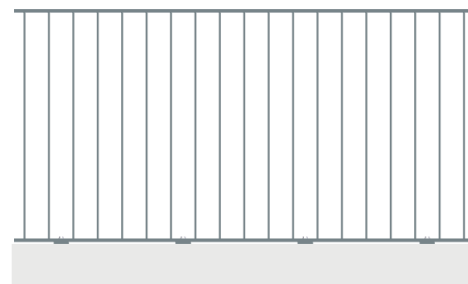
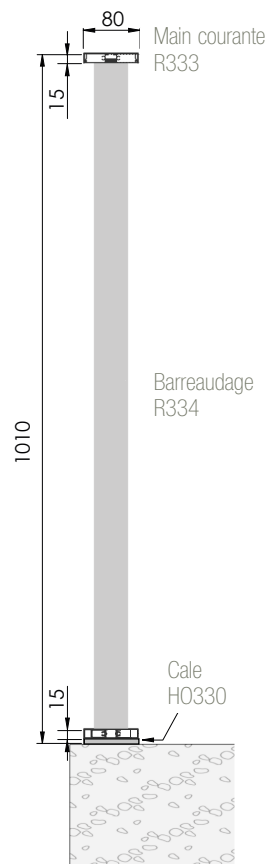

Détail de
barreaudage
R334

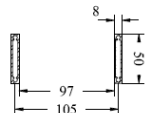

Détail de fixation

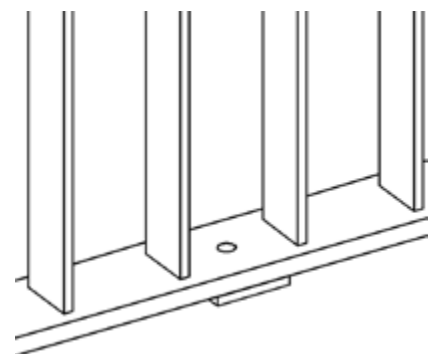

MODURAL CONCEPT

Produit et principe de pose

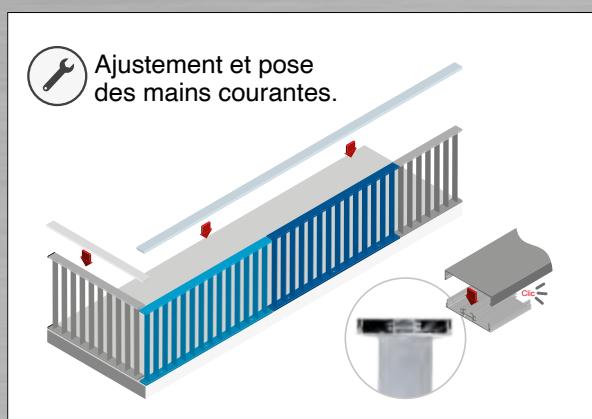
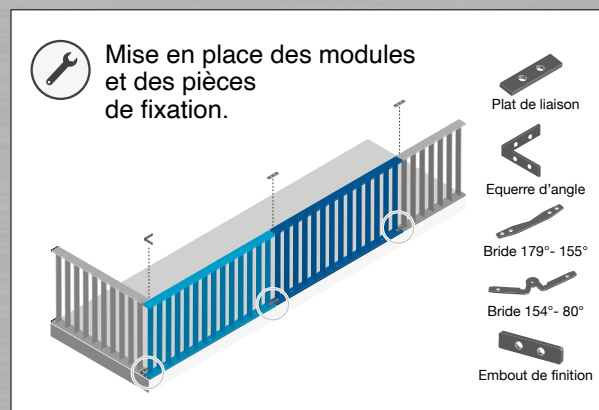
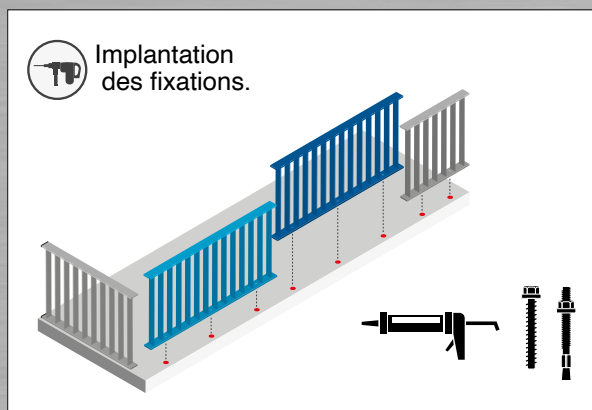
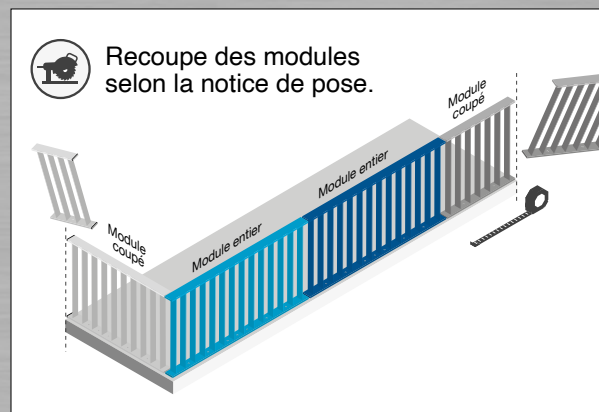
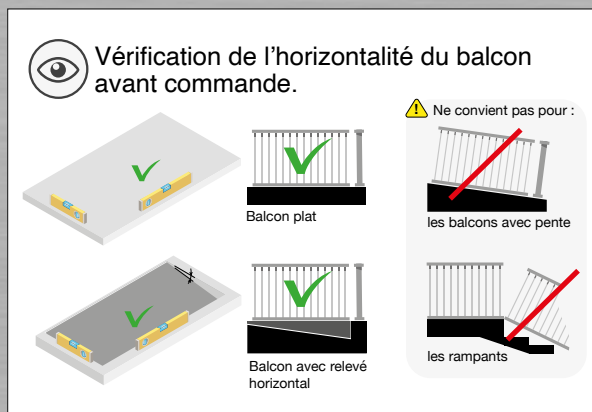
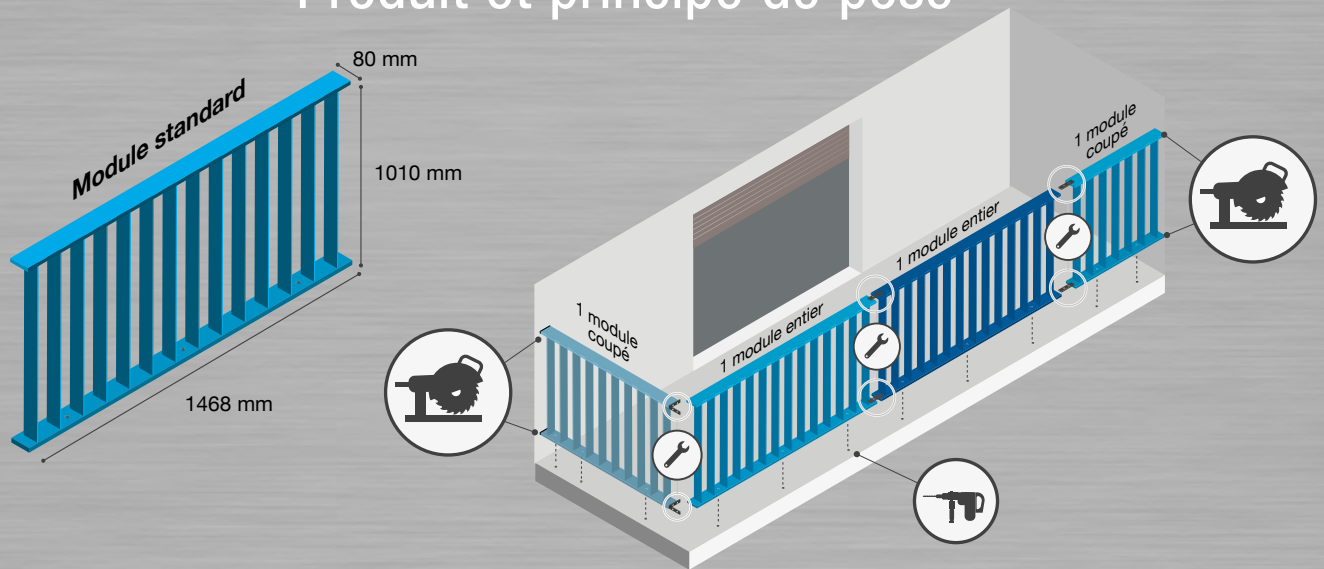

Demandez notre notice de pose.

OU

Téléchargez-la sur www.modural.com



Comment commander :

ETAPE 1

Réf : 95970

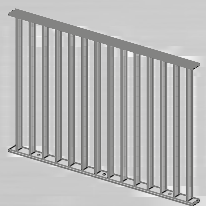

Déterminez la quantité de modules.
Longueur = 1468 mm (livré avec trois perçages destinés aux fixations).
(le calepinage doit être effectué en respectant une longueur de module minimum de 700 mm).

ETAPE 2

Réf : 95971

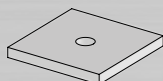

Déterminez le nombre de cales supports (indispensable).
3 supports par module.



Calcul automatique
avec l'outil en ligne

ETAPE 3

Réf : 95972

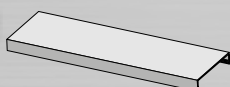

Déterminez le nombre de longueurs de main courante.
1 longueur = 6500 mm.



Calcul automatique
avec l'outil en ligne

ETAPE 4

Réf : 95974

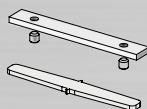

Déterminez le nombre de jonctions bout à bout.
Une référence comprend une pièce haute et une pièce basse.

ETAPE 5

Réf : 95975

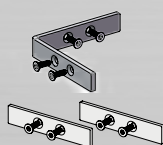

Déterminez le nombre de raccords d'angle à 90°.
Coupe droite de la main courante.
1 référence comprend une pièce haute et une pièce basse.



ETAPE 6

Réf : 95976

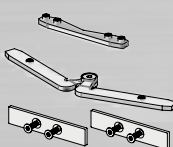

Déterminez le nombre de raccords autres que 90°.
Coupe d'onglet de la main courante.
1 référence comprend une pièce haute et une pièce basse.



ETAPE 7

Réf : 95973

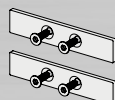

Déterminez le nombre d'embouts d'extrémité :
1 référence comprend une pièce haute et une pièce basse.

ETAPE 8

Réf : 95977
Réf : 95978
Réf : 95979

Options pour mise en œuvre :



Cale fourchette
ép. 2 mm.
Ref. 95979

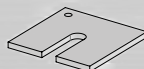

Cale fourchette
ép. 5 mm.
Ref. 95978



Cale sécable
Ref. 95977

ETAPE 9



Réalisez votre demande de prix
en utilisant le document ci-dessous
ou notre outil en ligne gratuit disponible
sur www.modural.com



ETAPE 10



Expédition des éléments sous **5 semaines** à réception de votre bon de commande.

ETAPE 11



Mise en œuvre par vos soins suivant la notice de pose.



www.modural.com



PRATIQUE ET RAPIDE :
utilisez notre outil en ligne
et son calcul automatique !

MODURAL CONCEPT



Demande de prix

Envoyer à modural@horizal.com

Tampon société

Contact :

Téléphone :

Référence chantier :

Teinte RAL :

Date :

	Réf.	Désignation	Quantité
	95970	Module Longueur = 1468 mm Barreaudage R334 (50x8 mm)
	95971	Cale support 80 x 80 x 8 mm (noire)
	95972	Capot main courante Longueur = 6500 mm
	95973	Kit embouts d'extrémité <i>1 embout lisse haute + 1 embout lisse basse</i>
	95974	Kit raccords bout à bout <i>1 raccord lisse haute + 1 raccord lisse basse</i>
	95975	Kit raccords angle 90° <i>1 raccord angle 90° lisse haute + 2 embouts lisse basse</i>
	95976	Kit raccords angle 80° à 179° <i>1 raccord angle 155° à 179° lisse haute + 1 raccord angle 80° à 154° lisse haute + 2 embouts lisse basse</i>
	95977	Cale sécable (noire)
	95978	Cale fourchette ép. 5mm (noire)
	95979	Cale fourchette ép. 2 mm (noire)

horiz **AL**

HORIZONTAL, c'est aussi :

DES GARDE-CORPS ALUMINIUM



DES BRISE-VUES



SERVICE PRESCRIPTEURS

Dans le cadre de dossier d'appel d'offre, HORIZONTAL met à votre disposition un service dédié, contactez : Arnaud DROULEZ au **06.26.33.32.72**

E-mail : prescription@horizontal.com

AU PLUS PRÈS DE VOS PROJETS

Vos commerciaux par région :

- Arnaud DROULEZ / 06.19.82.55.50 / arnaudroulez@horizontal.com
- Olivier RINALDI / 06.09.47.68.63 / olivierinaldi@horizontal.com
- Philippe ROUDIL / 06.11.86.06.24 / philipperoudil@horizontal.com
- Frédéric TAREL / 06.11.11.22.17 / frederictarel@horizontal.com
- Johnny PARENT / 06.11.14.13.37 / johnnyparent@horizontal.com
- Yann NOBLET / 06.28.72.83.80 / yannnoblet@horizontal.com
- Lionel DELANGE / 06.17.33.57.68 / lioneldelange@horizontal.com
- Hervé DEMEULEMEESTER / 07.78.81.52.56 / hervedemeulemeester@horizontal.com

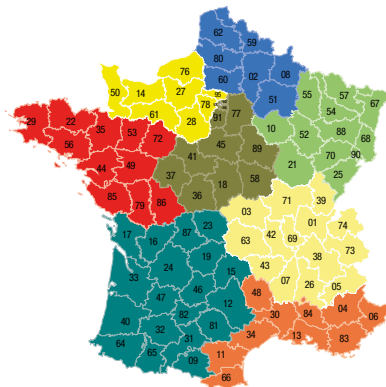

Pour plus d'informations sur les produits : www.horizontal.com



174, route de Lyon - CS 23014 - Domarin
38307 Bourgoin-Jallieu cedex - France
Tél. : 04 74 93 25 35 - Fax : 04 74 93 10 54
E-mail : horizontal@horizontal.com



JANVIER 2024